

MATERIALKONZEPT FREIANLAGEN WERNBERG-KÖBLITZ, ÖFFENTLICHER FREIRAUM SCHÖNERWIESE

Markt Wernberg-Köblitz
Nürnberger Straße 124
92533 Wernberg-Köblitz

17.11.2025

SCHAAR LANDSCHAFTSARCHITEKTEN
München GmbH

Franziskanerstr. 14
81669 München

Fon: +49 (0)89 46 22 53 40

www.slam.green
mail@slam.green



SCHAAR LANDSCHAFTSARCHITEKTEN München





ÜBERSICHT | VORENTWURF





BODENBELÄGE | VORENTWURF



BELAG ALTE MÜHLE & ZUWEGUNG

Granitsteinpflaster

Farbe: grau bis beige schattiert
Seiten- und Oberflächen gesägt und gestrahlt
Groß- und Kleinsteine gemischt in verschiedenen
Steinformaten
im Reihenverband verlegt

Fortführung der Bodenbelagsgestaltung des Markt-
platzes und der Seitenebereiche der Kirche St. Anna in
Wernberg-Köblitz.

Markierungen z. B. für Aufstellflächen durch einzelne
Kontraststeine (z. B. Basalt)





PARKPLÄTZE

Rasenfugenpflaster

Farbe: grau
im Halbverband oder in Platten verlegt
Fugenverfüllung und Bettung aus
Substratgemisch für Rasenansaat

Rasenliner
z.B. Fa. Godelmann
Oberfläche: nativo Grau
GDM.SCADA liner 35 mm 40/10/12 cm
GDM.SCADA liner 42 mm 40/40/12 cm

Materialkosten: 39€ pro m²

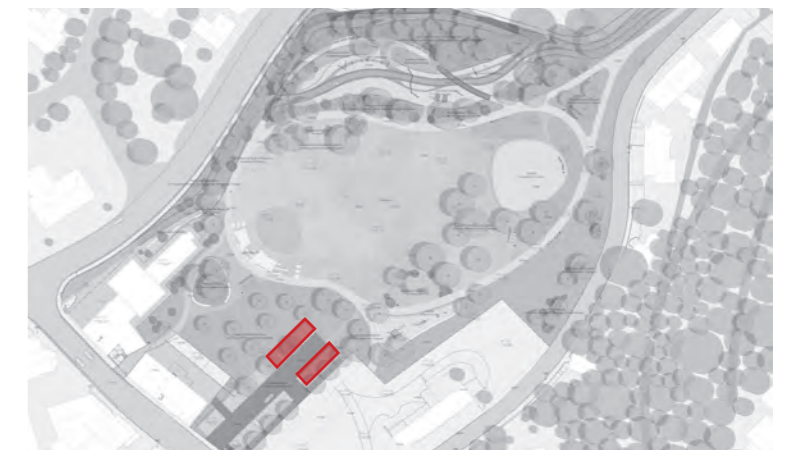



PFLEGEZUFAHRT

Rasengitterstein

Farbe: grau
im Reihenverband verlegt
Fugenverfüllung und Bettung aus
Substratgemisch für Rasenansaat

z.B. Fa. Rinn
Oberfläche: Standard Grau
Hydropor Rasenwabe
Kammergröße von 4,5 x 4,5 cm

Materialkosten: 24€ pro m²





GROSSER PARKRUNDWEG

Farbasphalt

Farbe: hellgrau, beige oder bräunlich
bestehend aus Asphaltbetontragschicht
und -deckschicht, Färbung über bitum.
Bindemittel

Einfassung z. B. mit Granit-Einzeiler

Materialkosten: 61,50€ pro m²





NEBENWEGE & AUFENTHALTSFLÄCHEN

Wassergebundene Wegedecke

Splittabstreu
Körnung 2/5 cm
gelbgrau oder beige

Materialkosten: 23,00€ pro m²

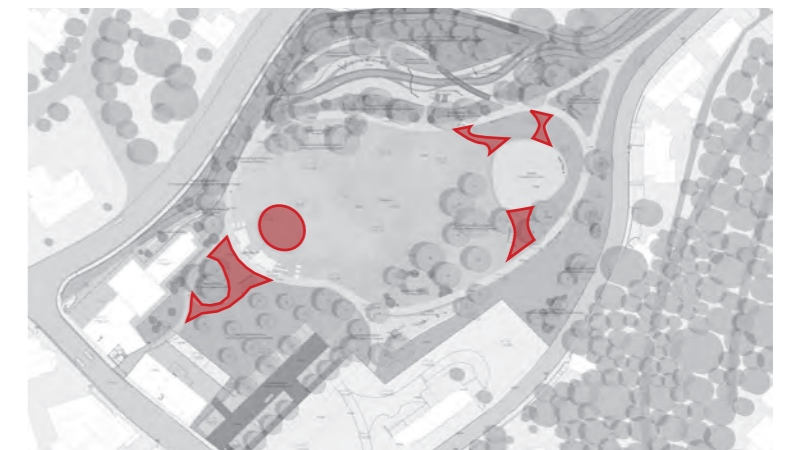



FALLSCHUTZBEREICHE SPIELGERÄTE

A: Rollkies
Körnung 2 bis 8 mm
Farbe: natur, gräulich bis gelblich
Fallschutzfunktion bis 2,0 -3,0 m Höhe
Einbaustärke: 30-40 cm
für Jugendspiel

Materialkosten: 35,70€ pro m²

B: Fallschutzbelag EPDM
Farbe: z. B. beige (abh. Farbkonzept)
Fallschutzfunktion bis > 3,0 m Höhe
Einbaustärke: 4 cm
für Kinderspiel

Materialkosten: 200,00€ pro m²

C: Spielsand
Körnung 0,2 bis 2 mm
Farbe: natur
Fallschutzfunktion bis 3,0 m Höhe
Einbaustärke: 40 cm
für Kinderspiel

Materialkosten: 50,00€ pro m²





EINFASSUNG SAND-/ KIESSPIELFLÄCHEN

Pflasterwelle aus Naturstein

Naturstein, z. B. Granit
Größe: Kleinstein 9/11
gebundene Bauweise

zur Einfassung der Fallschutzbereiche
und zur stolperfreien Kantenausbildung
im intensiv genutzten Außenspielbereich

Materialkosten: 187,5€ pro m²





AUSSTATTUNG | VORENTWURF



GRIECHISCHES THEATER

Natursteinblöcke gesägt
Zwischenpodeste und Böschung mit
Freizeitrasenansaat der Parkwiese

Eventfläche mit wassergebundener
Wegedecke befestigt





A

OBERIRDISCHE FAHRRADSTELLPLÄTZE

Fahrrad-Anlehnbügel

A: Flachstahl, feuerverzinkt und pulverbeschichtet
mit Knieholm und zusätzlichem Holz-Inlay
Farbe: anthrazit
Hersteller: z.B. Fa. Runge
Einzelpreis: 427,00€



B

OBERIRDISCHE FAHRRADSTELLPLÄTZE

Fahrrad-Anlehnbügel

B: Flachstahl, feuerverzinkt und pulverbeschichtet
mit oder ohne Querholm
Farbe: anthrazit
Hersteller: z.B. Fa. Ilco Metallbau
Einzelpreis: 180,00€

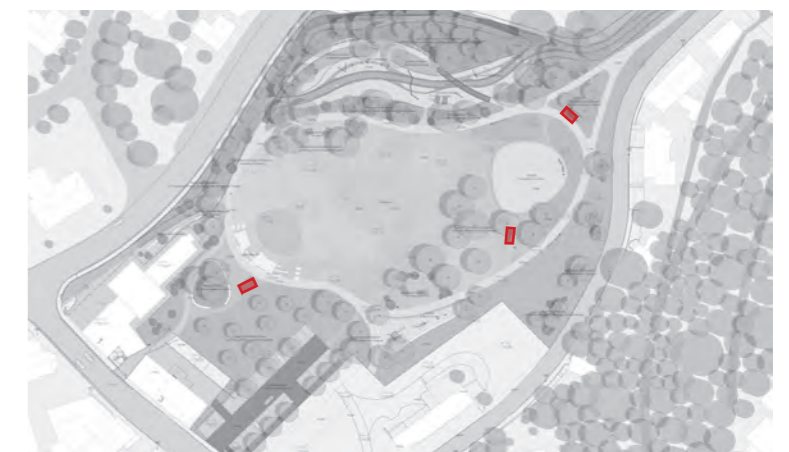



ABFALLBEHÄLTER

Variante Frog

Abfallbehälter aus Stahl, feuerverzinkt und
pulverbeschichtet, Farbton anthrazit
Inhalt: 55 Liter
Hersteller: Fa. Runge
Einzelpreis: 582,00 €

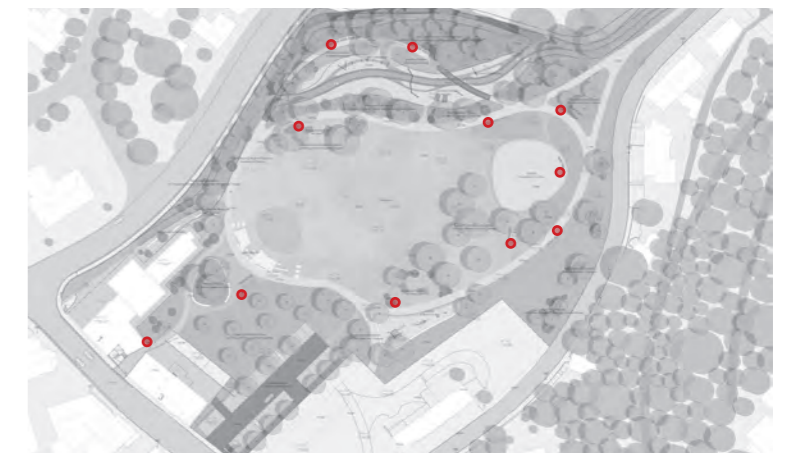



SITZBÄNKE VARIANTEN

A: Variante Holz
Parkbank mit Rückenlehne, L 200cm
Material: Hartholz und stabile Stahlfüßen
Hersteller: Fa. Runge, z.B. Estiva

Einzelpreis: 2.196,00 €



SITZBÄNKE VARIANTEN

B: Variante Metall
Parkbank mit Rückenlehne, L 180cm
Material: hochwertiger Edelstahl
Hersteller: Fa. Benkert, z.B. Siardo 70R

Einzelpreis: 2.095,00 €

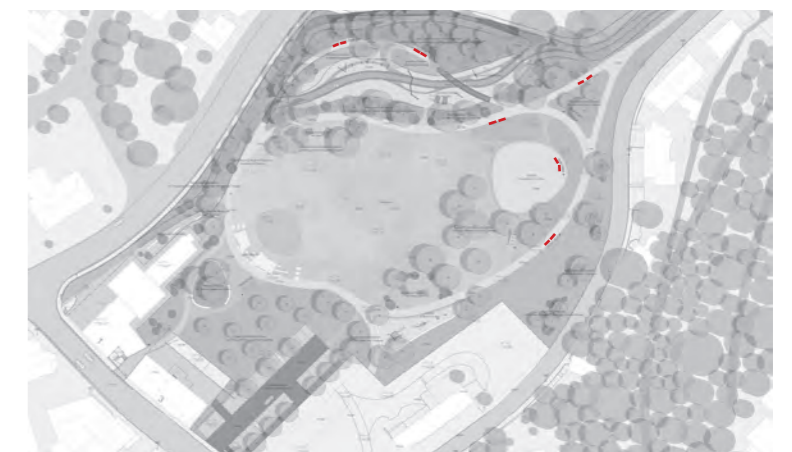



SITZBANKAUFLAGE

Holzbankauflage auf Betonkante
Parkbank mit Rückenlehne, L 200cm
Material: Hartholz Hersteller: Fa. Runge

Einzelpreis:
linear 1.333€
radial 1.843€

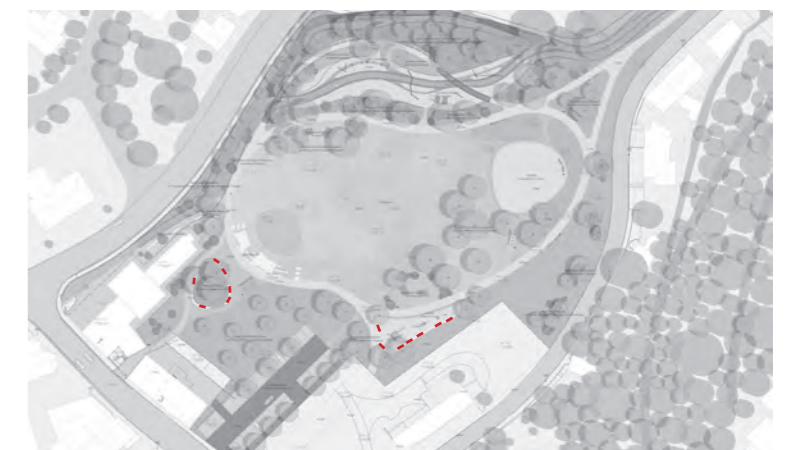



SONNENSCHUTZ | SANDSPIELFLÄCHEN & LANDSCHAFTSBÜHNE

Sonnenschutzsegel

Pylone / Stützen aus Stahl,
feuerverzinkt und pulverbeschichtet
Farbe: anthrazit, weiß oder nach Wahl





BACHZUGÄNGE | ALTE MÜHLE

Sitzstufenanlagen

Uferstufen in Sitzhöhe aus Natursteinblöcken

im Bereich „Alte Mühle“ mit bepflanzten Ufern

Maße: konzeptabhängig, Sitzstufenhöhe mind. 40 cm

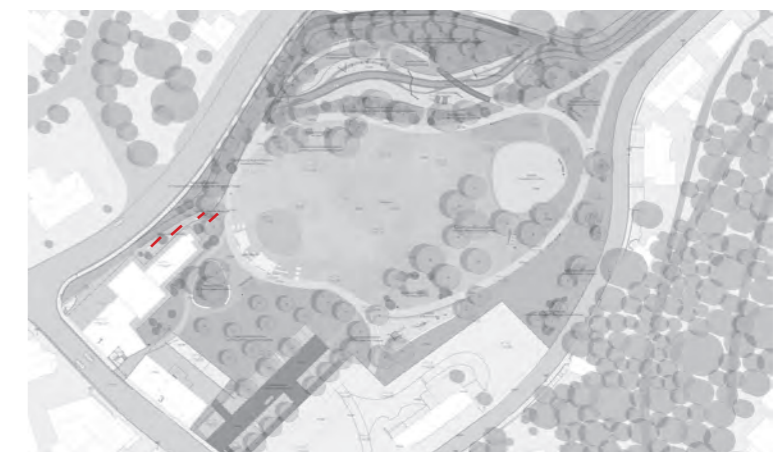



HOLZDECKS | SCHÖNERWIESE

**Schwimmende Holzdecks
mit „Anker“**

Holzdecks mit oder ohne Anker aus massivem Holz
können im Überflutungsfall an der Oberfläche schwimmen

Maße: ca.
Länge: 3,00m
Breite: 2,00m
Höhe: 0,45m

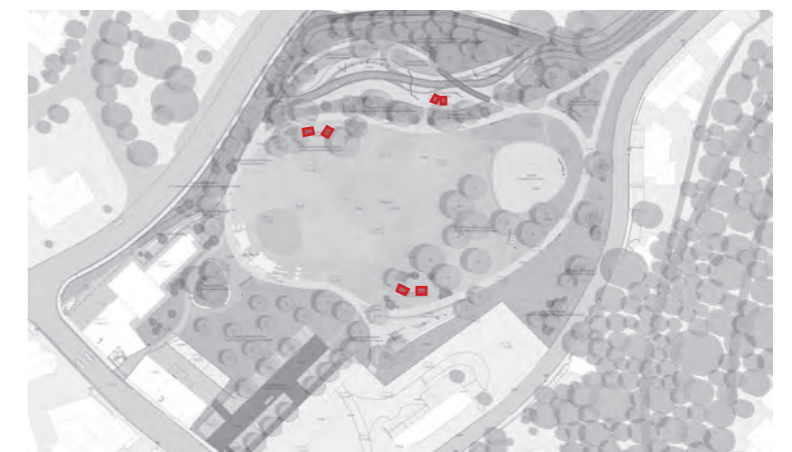

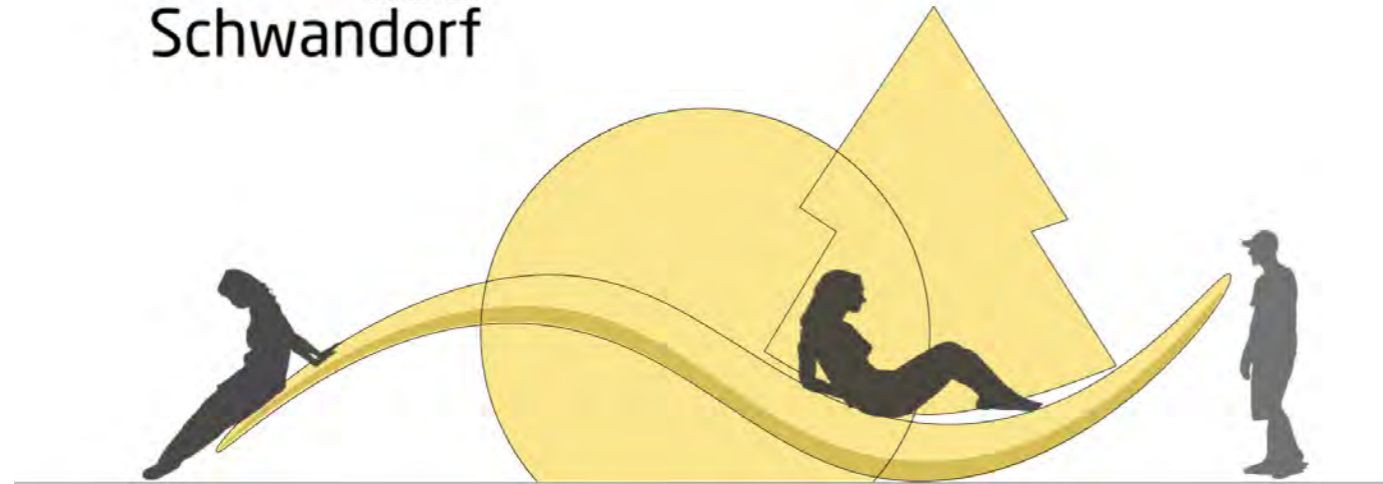

LANDSCHAFTSKUNST | SCHÖNERWIESE

Fotospot / Landart-Objekte als Anziehungspunkt für Wernberg-Köblitz

- z.B.
- Logo vom Landkreis Schwandorf als Sitzgelegenheit und Fotomotiv für regionalen Bezug
 - Sitzgelegenheit in Form eines Blattes mit Naturbezug (Auengehölz)
 - Abstrakte Sitzgelegenheit als Rahmen für ein Foto mit Ausblick oder Betonung einer Sichtachse z.B. Kirchturm und Rathaus

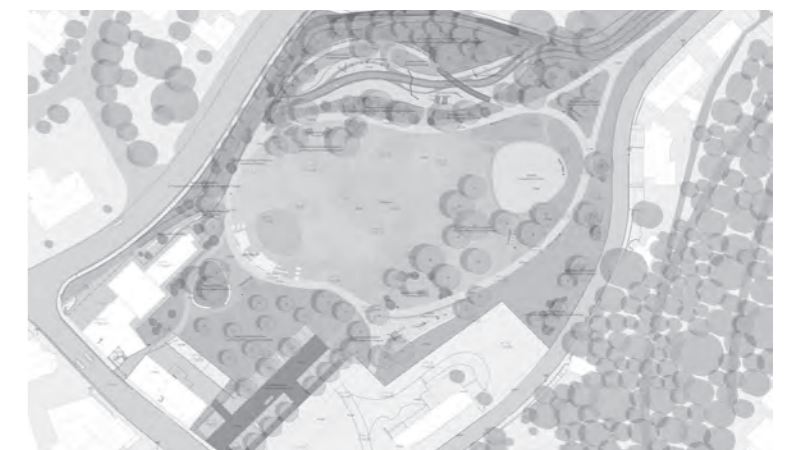



SPIELGERÄTE | VORENTWURF

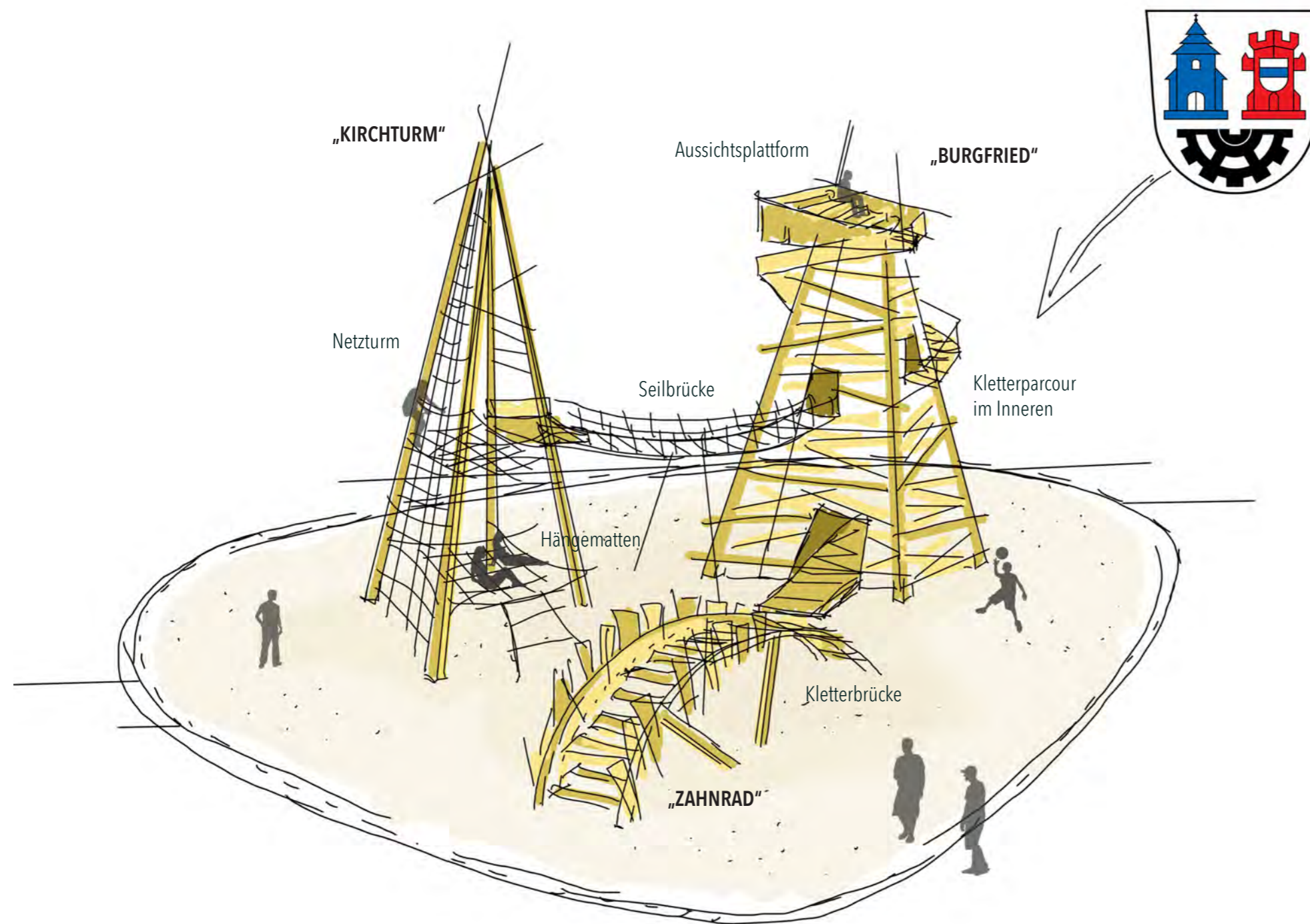

VARIANTE 01 | MARKTWAPPEN

Darstellung der drei Hauptkomponenten des Marktgemeinde-Wappens von Wernberg-Köblitz: Burgfried, Kirche St. Emmeran und Zahnrad

- 2x unterschiedliche Klettertürme + 1x Kletterbogen / Holzbrücke
- Mit Aussichtsplattform
- ggf. Symbole-Themen aufgreifen wie z. B. Zahnrad steht für den hist. Industriestandort (Glasproduktion)
- Farbschema kann übernommen werden: Rot, Blau, Silber, Schwarz bzw. Metall



FIRMA ELVERDAL

Darstellung der drei Hauptkomponenten des Marktgemeinde-Wappens von Wernberg-Köblitz: Burgfried, Kirche St. Emmeran und Zahnrad

- Abenteuer bis in luftige Höhen - die Kletterkombination
- 2 Klettertürme mit Kletter- und Bewegungsmöglichkeit aus Edeltahltunnel, schräge Ebene, Podesten und Netzelementen
 - halboffene Röhrenrutsche
 - Zahnradbrücke für Bewegung und Gleichgewicht

Preis: 223.800,00€ netto



JUGENDSPIELPLATZ
ENTWURFSKONZEPT

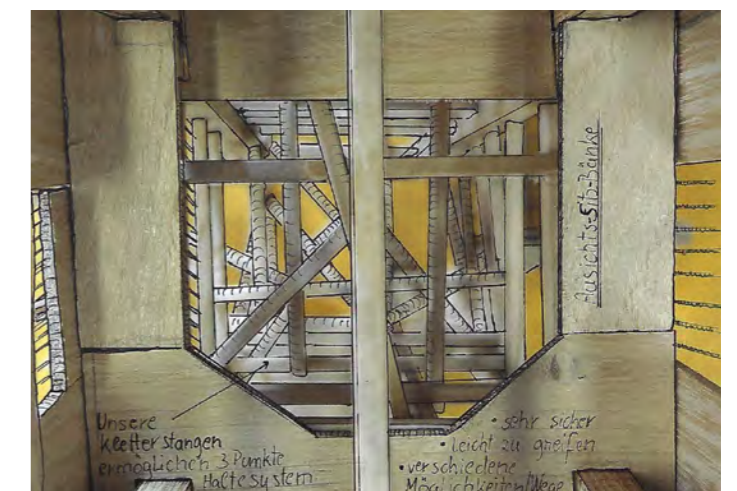
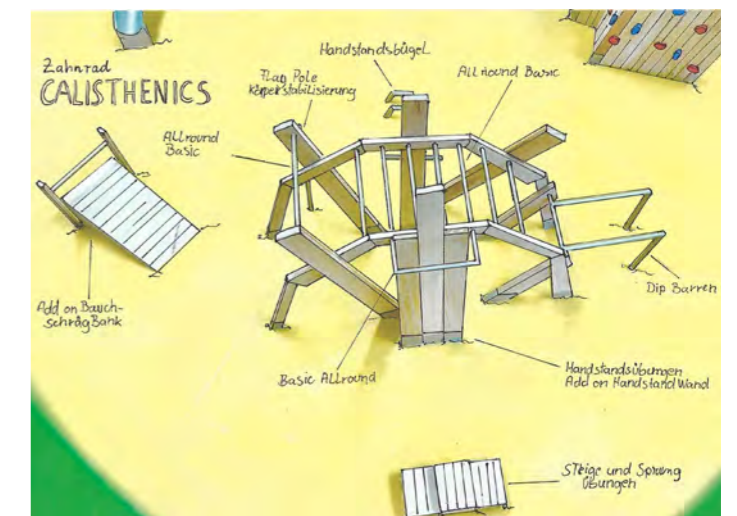

FIRMA PROJEKT SPIELART

Darstellung der drei Hauptkomponenten des Marktgemeinde-Wappens von Wernberg-Köblitz: Burgfried, Kirche St. Emmeran und Zahnrad

Vielseitige Kletterlandschaft: Anspruchsvolles Klettern über Netze, Seile, Kletterstangen sowie eine Kletterwand.

- Ruhezonen: Entspannungsbereiche zum „Chillen auf Netzen“ laden zum Verweilen ein.
- Burgfried: In den Zinnen des Turms befinden sich Sitzgelegenheiten mit Blick über die Anlage.
- Kirchturm mit Röhrenrutsche: Der Turm ist vollständig bekletterbar – bis in das oberste Dach – und bietet eine gebogene Röhrenrutsche als Highlight.
- Symbolisches Zahnrad: Dieses Gestaltungselement wurde zu einer vollwertigen Calisthenics-Anlage ausgebaut. Es bietet zahlreiche Trainingsmöglichkeiten für Kraft, Koordination und Beweglichkeit.

Preis: 200.065,00€ netto

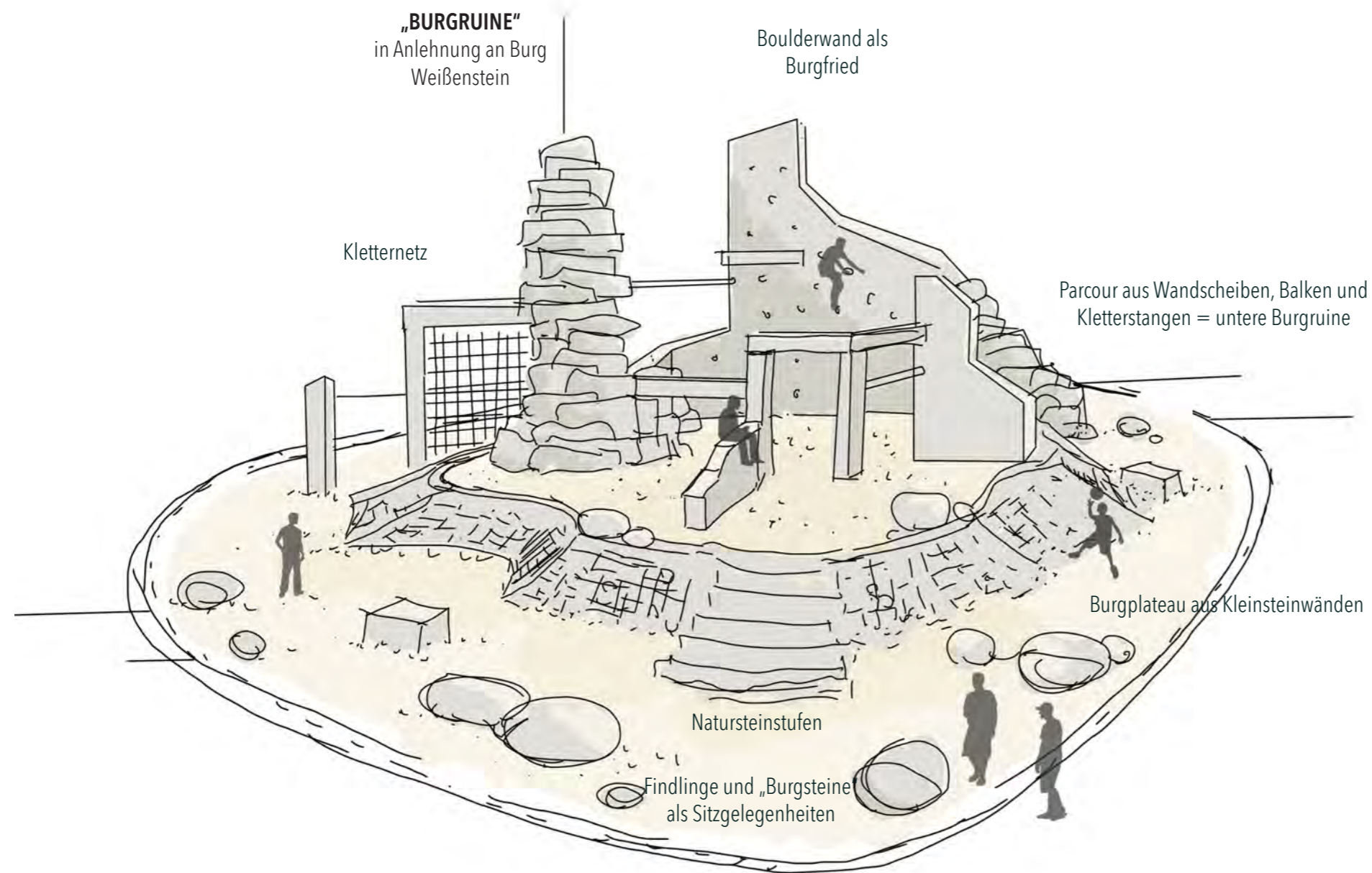

VARIANTE 02 | BURGRUINE

Darstellung einer alten Burgruine angelehnt an Burg Weißenstein

- Unterschiedliche Spielelemente aus Naturstein
- Teilweise auf einem erhöhten Podest
- Mit Elementen zum chillen, klettern und für sportliche Aktivitäten
- Mit Boulderwand

Wernberg-Regensburger-Straße-Schönerwiese-Jugendtreff - Variante 2



Krambamboul GmbH & Co. KG | 30.10.2025

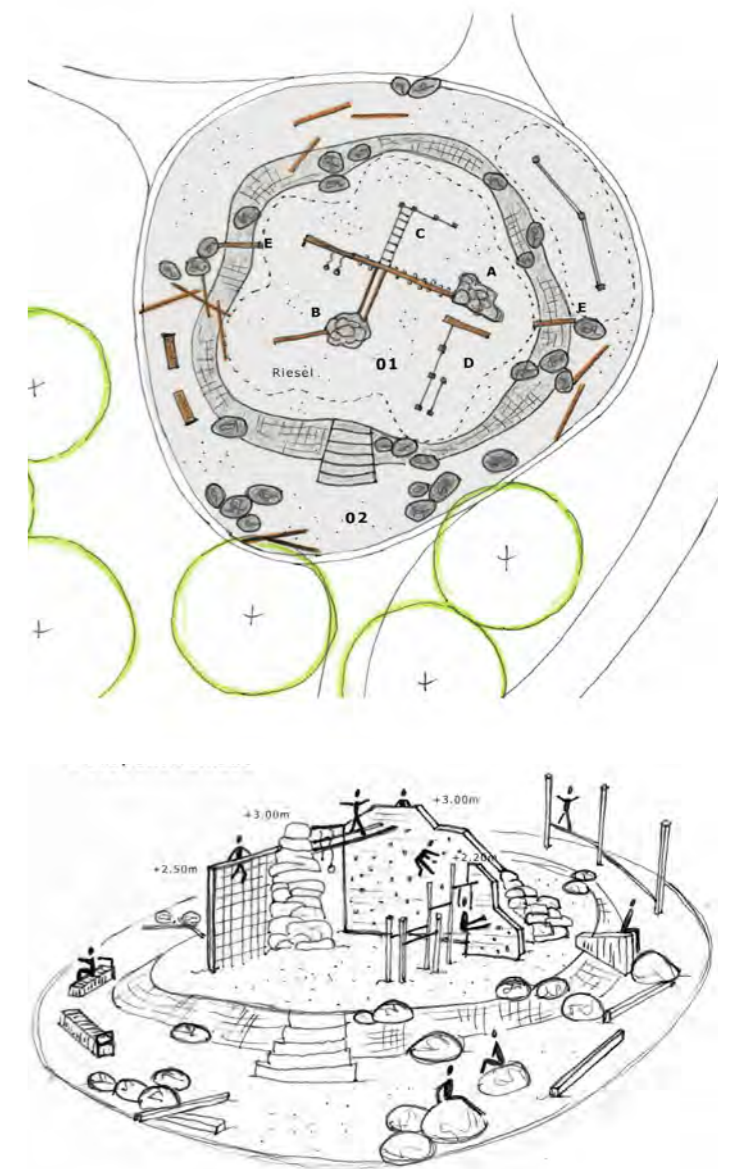

FIRMA KRAMBAMBOUL

Darstellung einer alten Burgruine angelehnt an Burg Weißenstein

Klettern-Balancieren-Trainieren-Posen

- Kunstfelsen zum Beklettern/ Auf- und Absteigen
- Kletternetz und Kletterwand mit beidseitigen Klettergriffen zum Überklettern
- Parallele Verbindungshölzer zum Balancieren und Sitzen in luftiger Höhe
- Calisthenics

Chillen-Treffen-Beobachten-Balancieren

- Trainingsbänke und Balancierhölzer
- Slackline
- schräge Holzwände

Preis: 170.000,00€ netto

Wernberg-Regensburger-Straße-Schönerwiese-Jugendtreff - Variante 1



Krambamboul GmbH & Co. KG | 30.10.2025

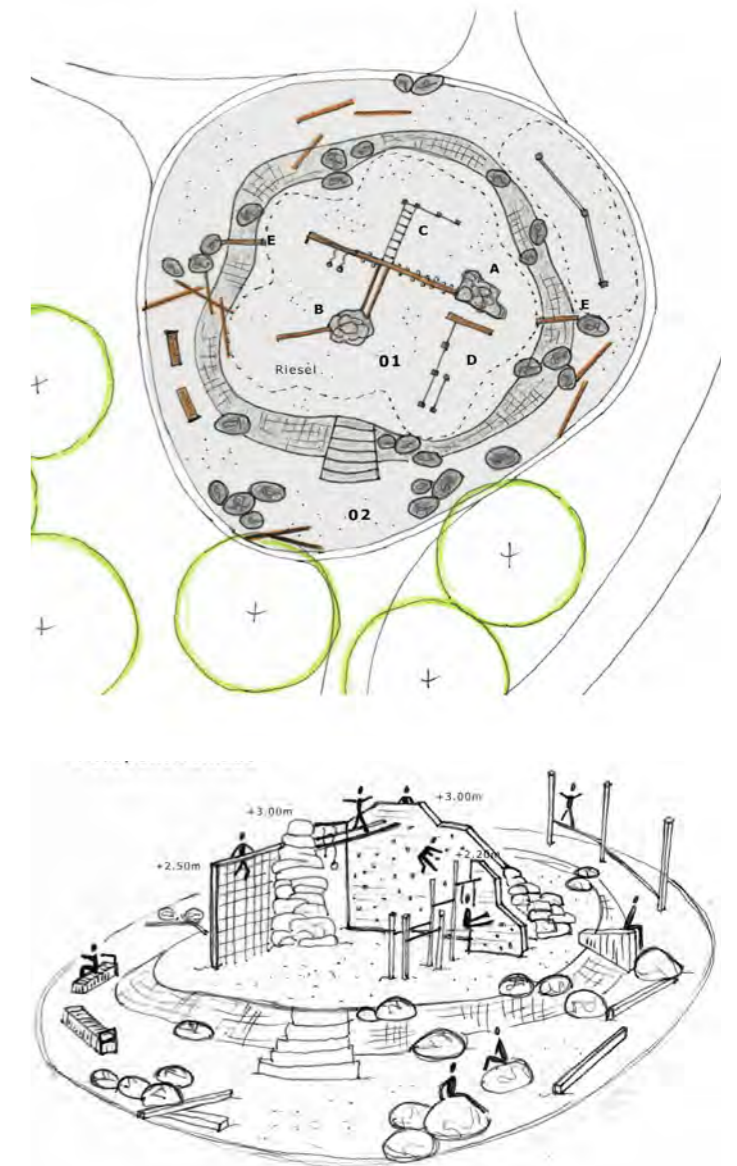

FIRMA KRAMBAMBOUL

Darstellung einer alten Burgruine angelehnt an Burg Weißenstein

Klettern-Balancieren-Trainieren-Posen

- Kunstfelsen zum Beklettern/ Auf- und Absteigen
- Kletternetz und Kletterturm aus Holz mit beidseitigen Klettergriffen zum Überklettern
- Parallele Verbindungshölzer zum Balancieren und Sitzen in luftiger Höhe
- Calisthenics

Chillen-Treffen-Beobachten-Balancieren

- Trainingsbänke und Balancierhölzer
- Slackline
- Zahnrad als Chilllandschaft

Preis: 210.000,00€ netto





KINDERSPIELPLATZ | THEMA AUENLANDSCHAFT

Kletterspiel

z.B. Fa. Richter Spielgeräte
Fisch Berta mit Netz und Rutsche

Einzelpreis: 17.833,00 €

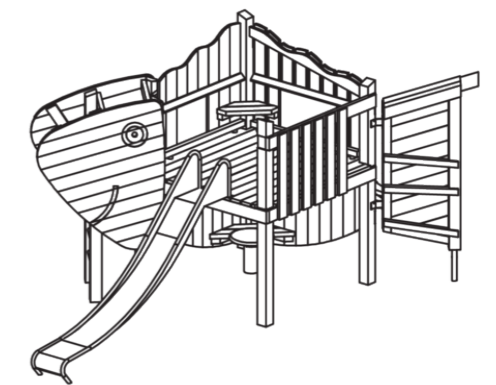

Wipp- und Schaukelspiel

z.B. Fa. Richter Spielgeräte
Segelboot mit Fahne

Einzelpreis: 5.615,00 €

Wippe

z.B. Fa. Richter Spielgeräte
Fischchen

Einzelpreis: 2.111,00 €



● ● ● ● ● ● **BACHLAUF / AUENBEREICH** | VORENTWURF



WASSERSPIELPLATZ | SCHILTERNBACH

Bachüberquerungen

verschiedene Balancierspiele als Überquerungen im Auenbereich des Schilternbachs

wie z.B.

- A: Tampfenbrücke
- B: Gebrochene Natursteinblöcke





WASSERSPIELPLATZ | SCHILTERNBACH

Wasserspiele im Auenbereich

Verschiedene Spielelemente zum stauen und lenken des Wasserflusses.

Der Bach wird in diesem Bereich durch Natursteine begrenzt.

wie z.B. Fa. Richter Spielgeräte

- Stauwehr aus Holz
- Ziehwehr
- Großes Schaufelrad

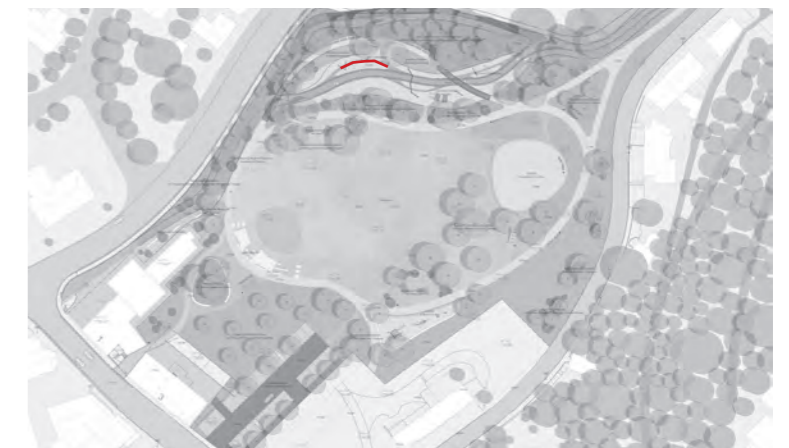

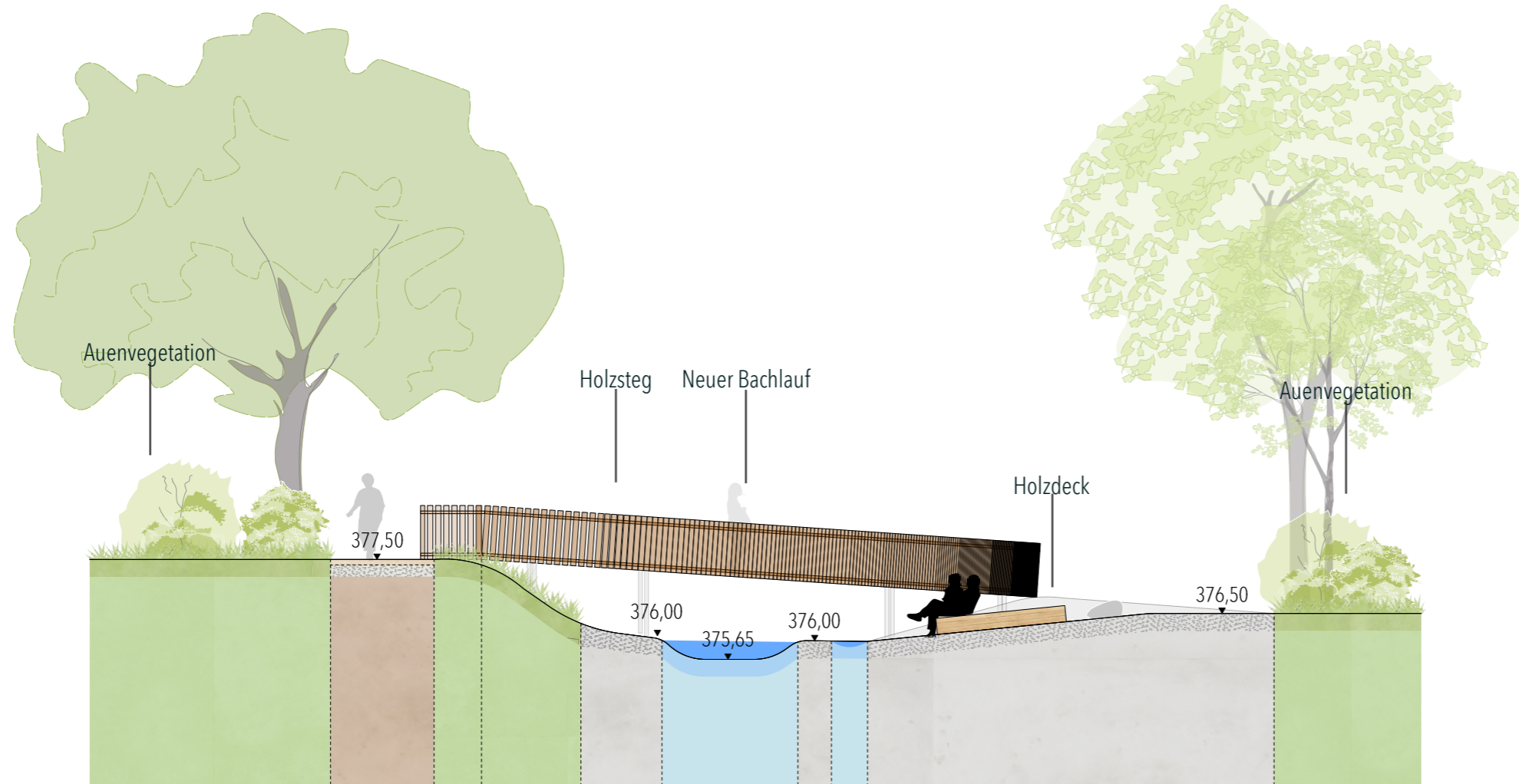

DETAILSCHNITT 01 | AUENBEREICH DES SCHILTERNBACHS MIT STEG



STEGE | BACHAUE

Holzsteg

aus massiven Holzbohlen wie z.B. Robinie o. Lärche
mit Absturzsicherung aus Holz

Im Bereich der Auenlandschaft zum Überqueren des
Schiltornbaches

Maße: mind. 1,50 m breit

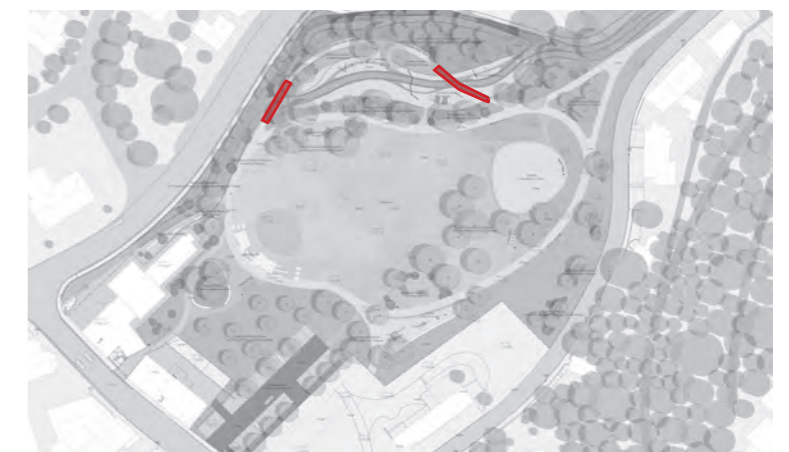

AUSSTATTUNG - STEGE
ENTWURFSKONZEPT



SCHILTERNBACH IM BESTAND

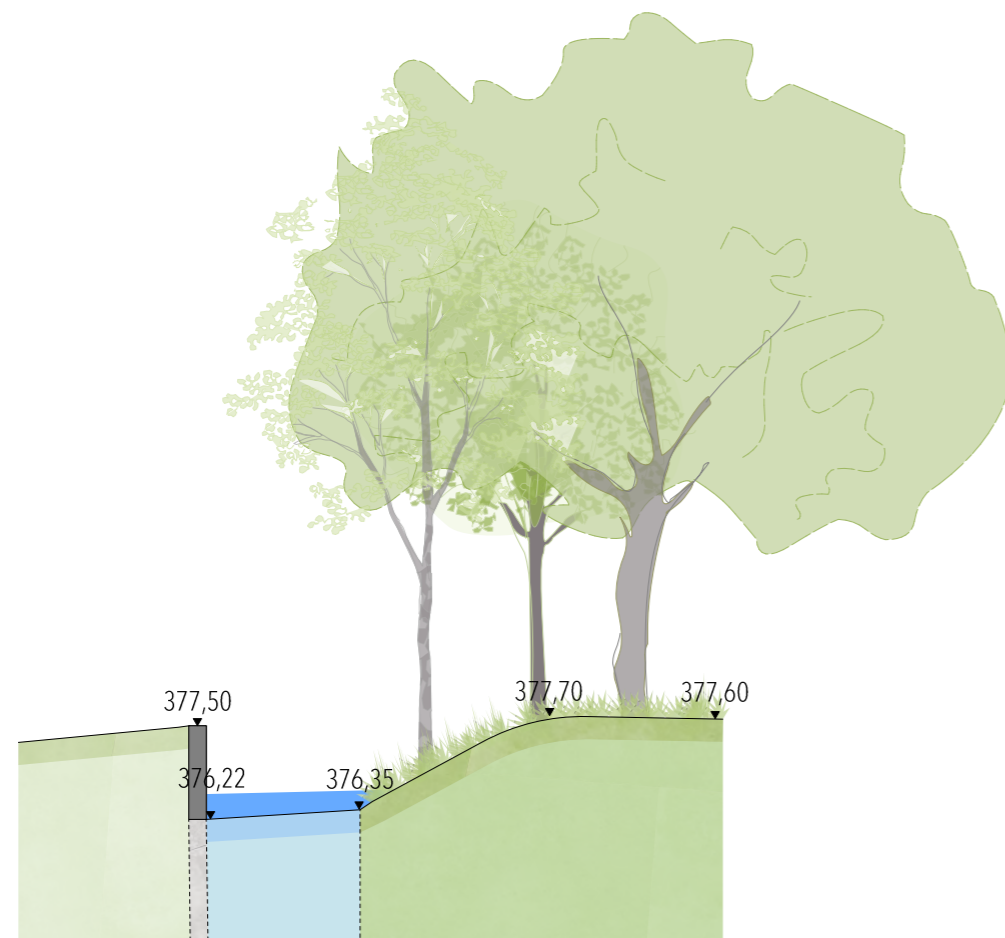

ALTARM SCHILTERNBACH ALS AMPHIBIENBIOTOP

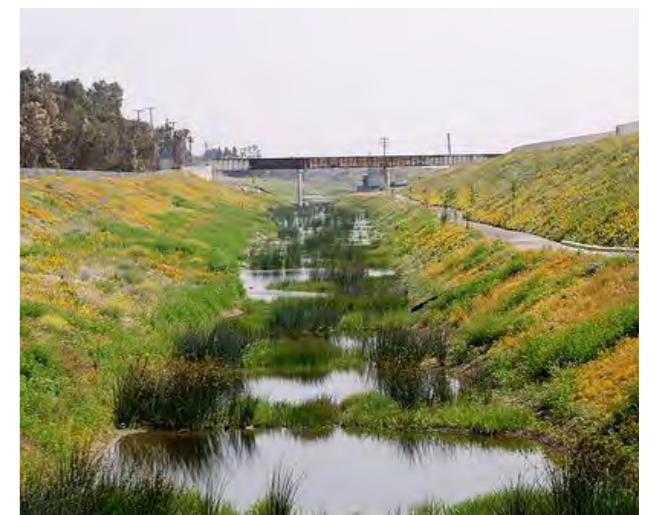
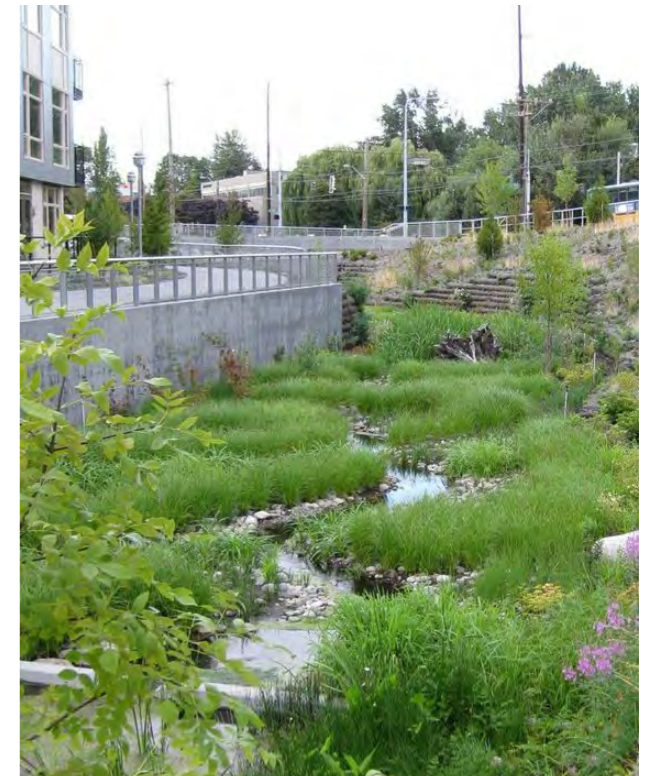
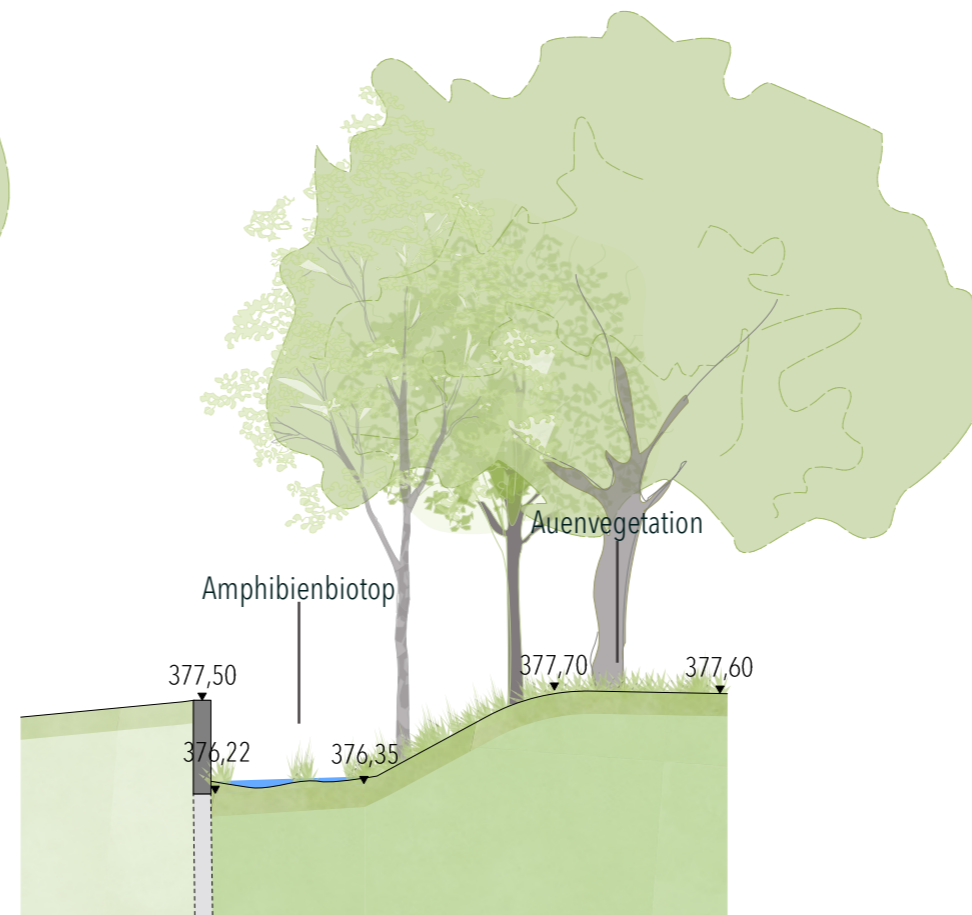

DETAILSCHNITT 02 | ALTARM SCHILTERNBACH WIRD AMPHIBIENBIOTOP MIT LANGSAMFLIESS- BIS STEHGEWÄSSER
(ABH. WASSERSTAND / HOCHWASSERLAGE)

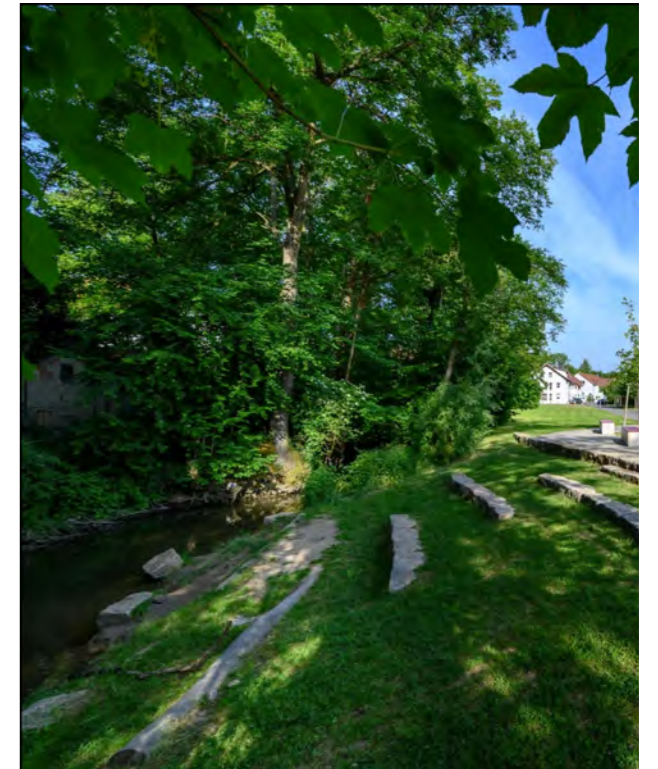
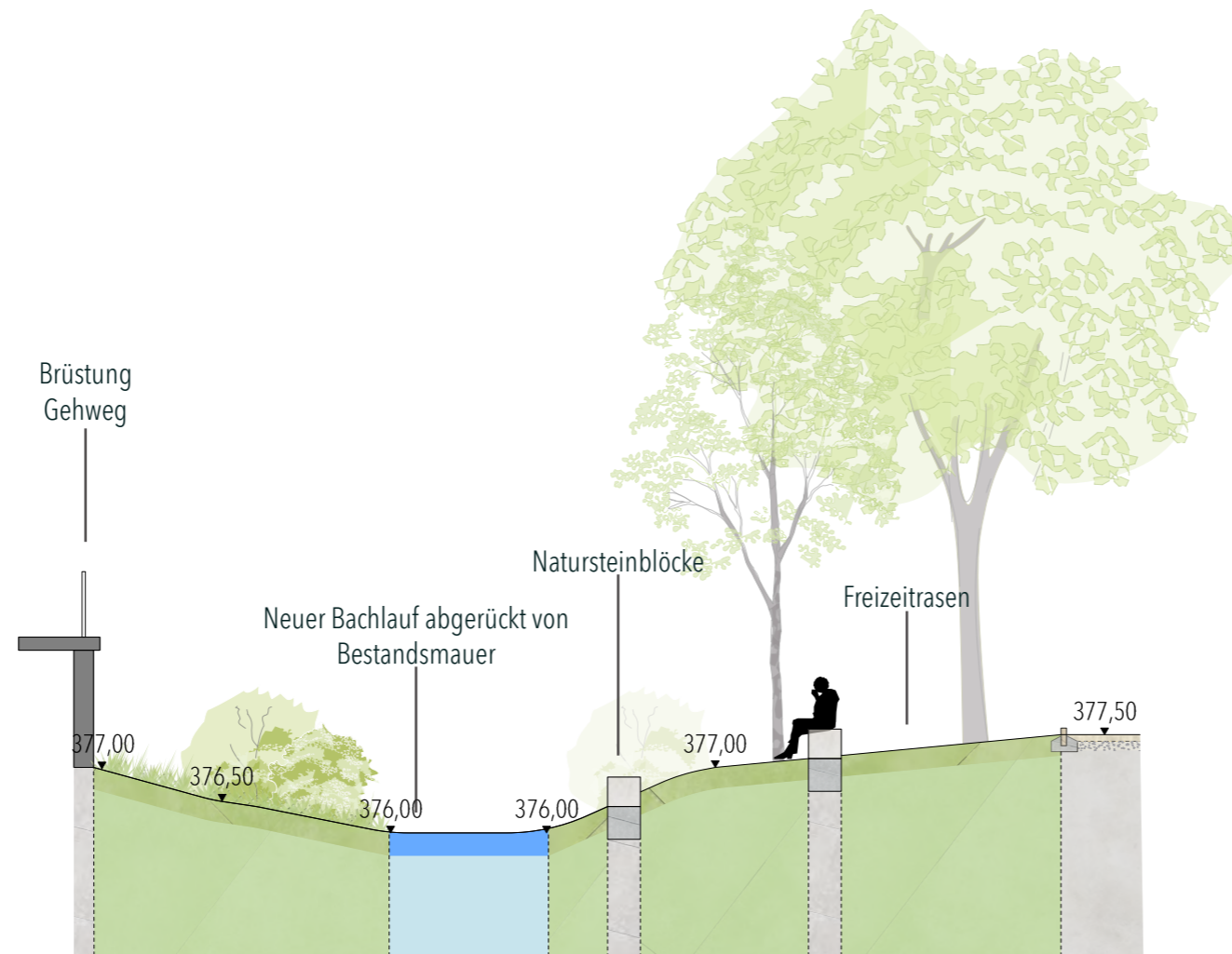

DETAILSCHNITT 03 | UFERBÖSCHUNG MIT SITZSTUFENANLAGE

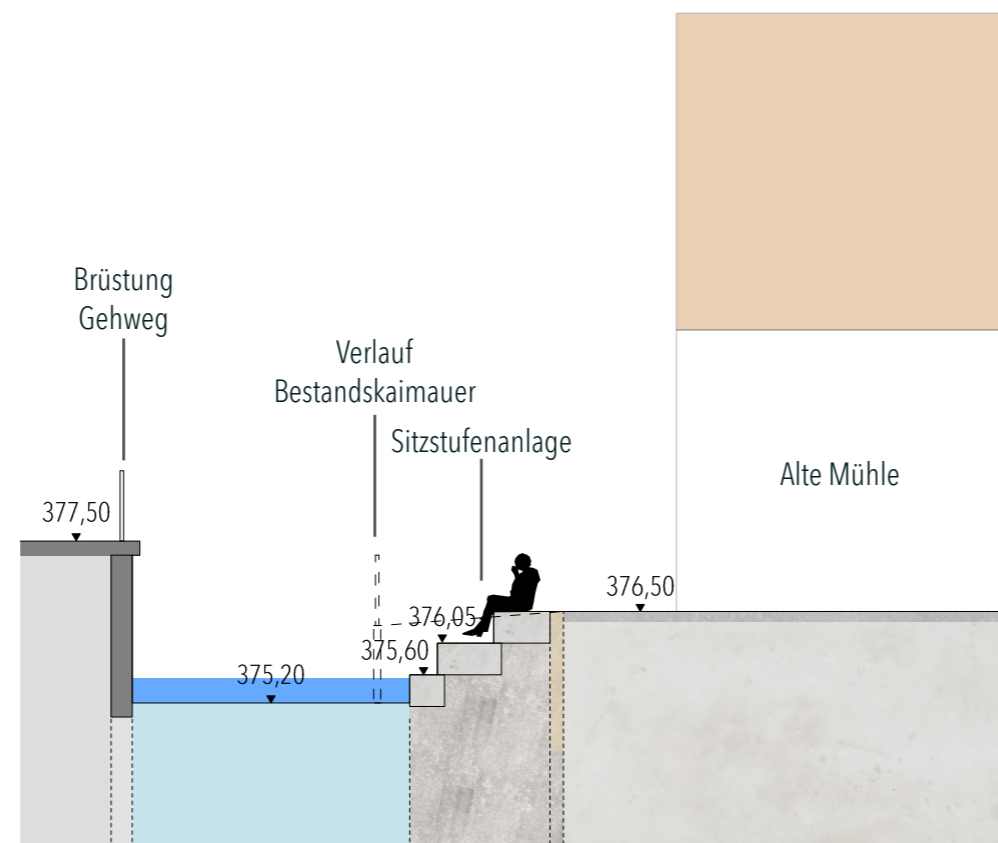
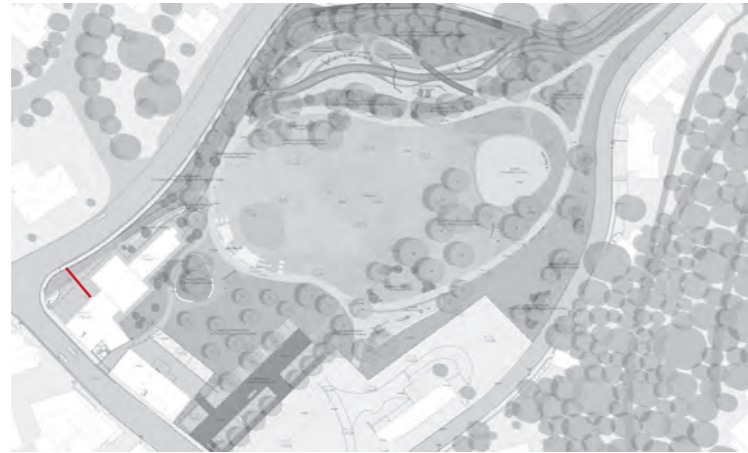

DETAILSCHNITT 04 | SITZSTUFENANLAGE IM BEREICH „ALTE MÜHLE“



STÜTZMAUER | VOHENSTRAUSSERSTR.

**Bemalung der Bestands-Betonmauer mit
Graffiti / Wall Art**

Aufwertung der Bestandsmauer an der Vohenstraußer
Straße mit Graffiti

z.B. mit Pflanzen- oder Naturmotive um den Raum
weiter und freundlicher wirken zu lassen bzw. eine
artifizielle „Landschaft“ als Ausblick von den neuen
Ufer-Sitzstufen zu erzeugen

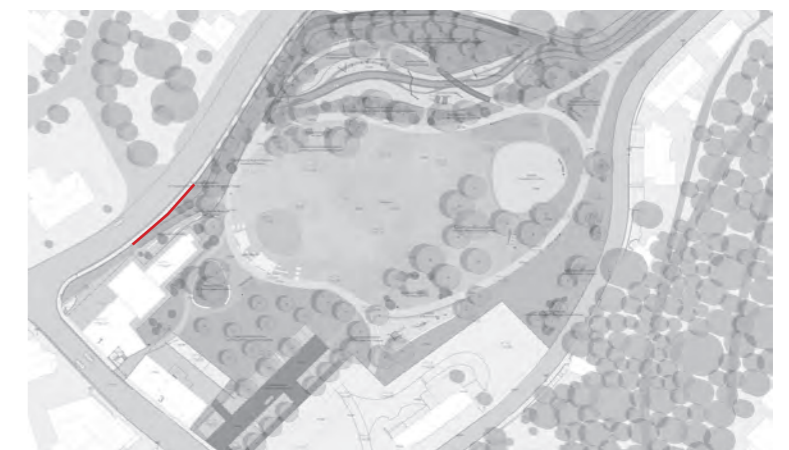



BEPFLANZUNG | VORENTWURF



NEUPFLANZUNG AUEN-GEHÖLZE



Silber-Weide
(*Salix alba*)



Gemeine Esche
(*Fraxinus excelsior*)



Schwarz-Erle
(*Alnus glutinosa*)



Ulme
(*Ulmus*)

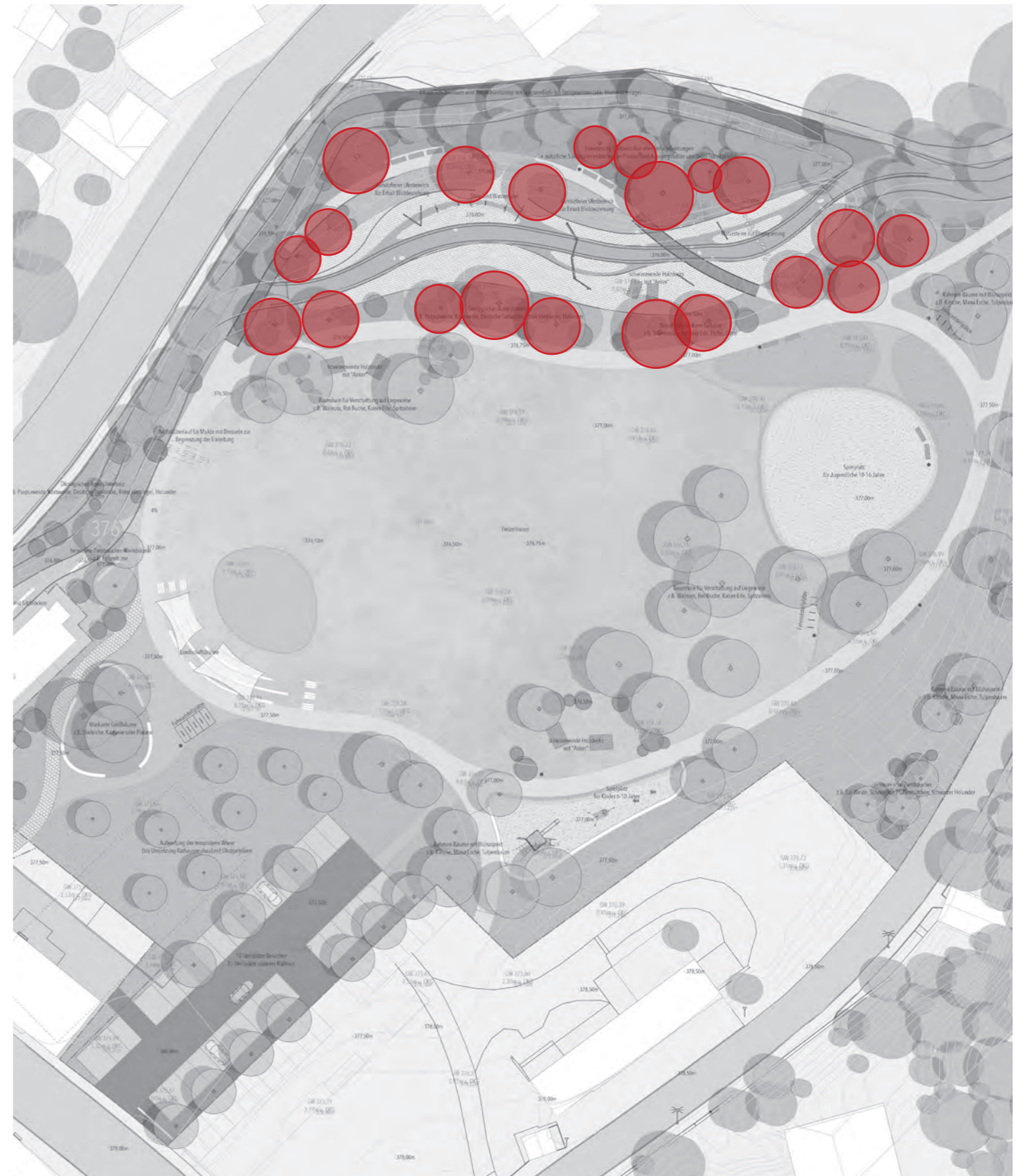

ÖKOLOGISCHES AUEN-UNTERHOLZ



Purpur-Weide
 (Salix purpurea)



Korb-Weide
 (Salix viminalis)



Deutsche Tamariske
 (Myricaria germanica)



Roter Hartriegel
 (Cornus sanguinea)



Schwarzer Holunder
 (Sambucus nigra)

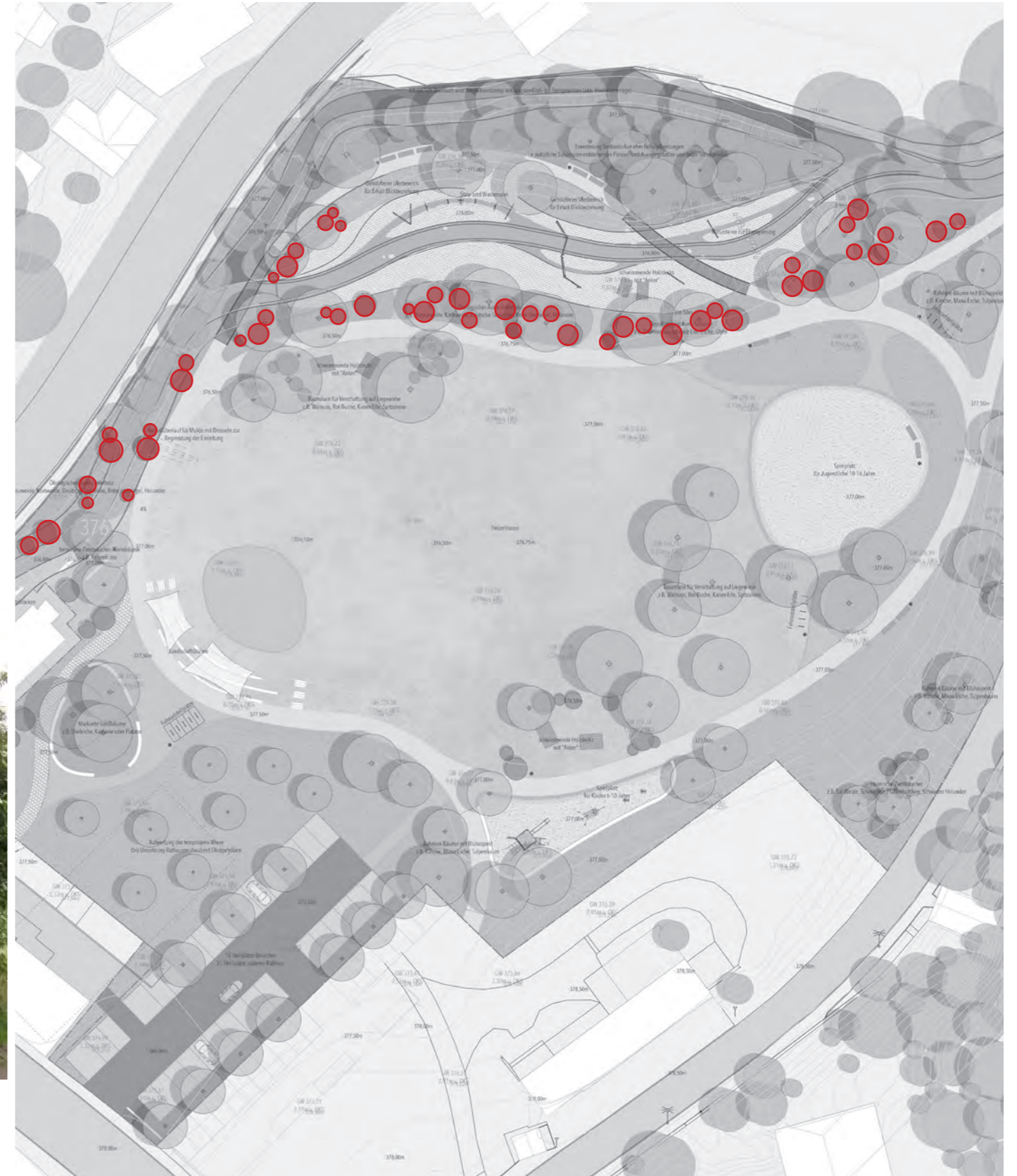

RAHMEN-BÄUME MIT BLÜHASPEKT



Tulpenbaum
(Liriodendron tulipifera)



Manna Esche
(Fraxinus ornus)



Vogel-Kirsche
(Prunus avium)



Zierkirsche
(Cerasus serrulata)

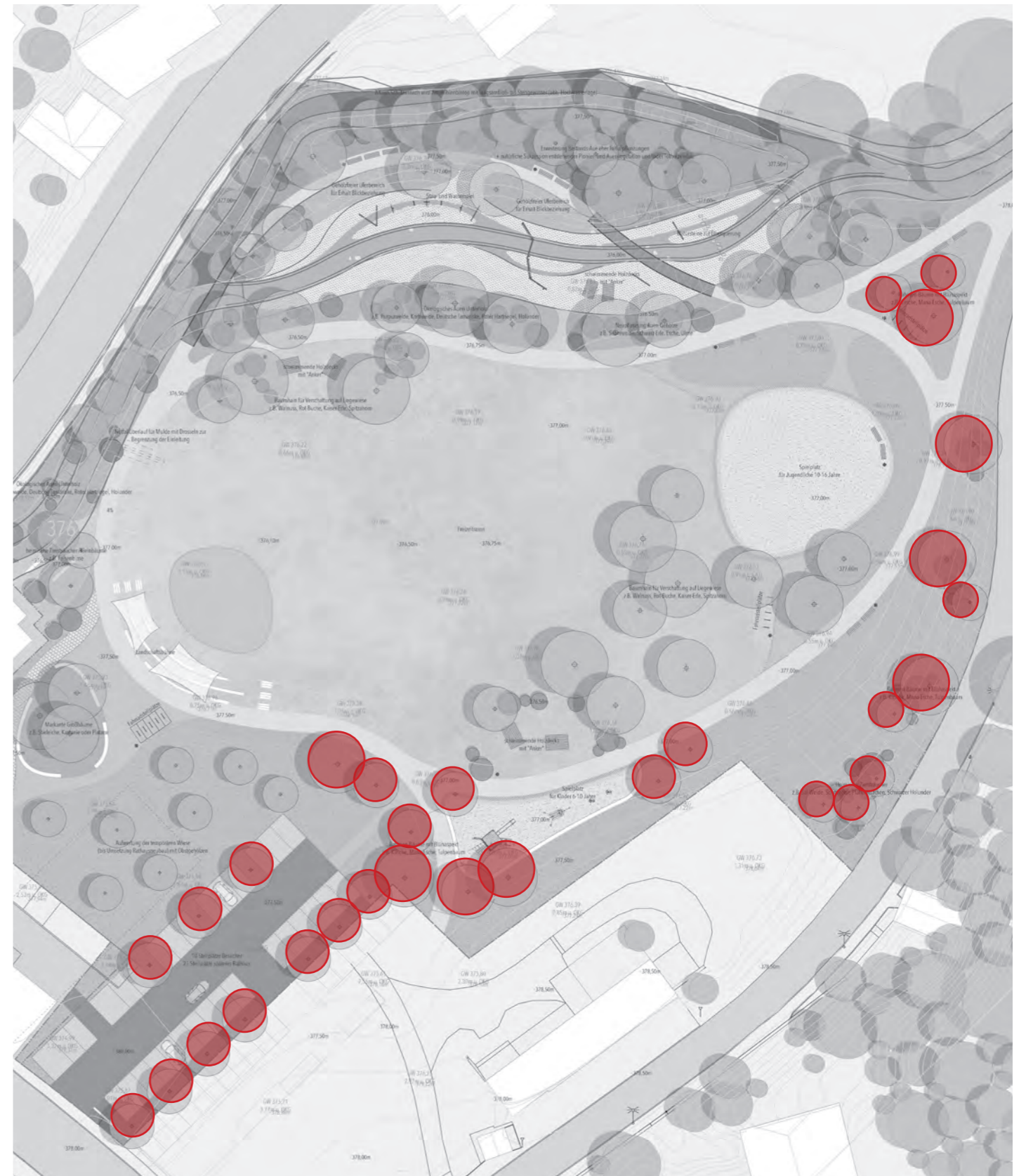

HEIMISCHE ZIERSTRÄUCHER



Sal-Weide
 (salix caprea)



Gewöhnlicher Schneeball
 (Viburnum opulus)



Pfaffenhütchen
 (Euonymus europaeus)



Schwarzer Holunder
 (Sambucus nigra)

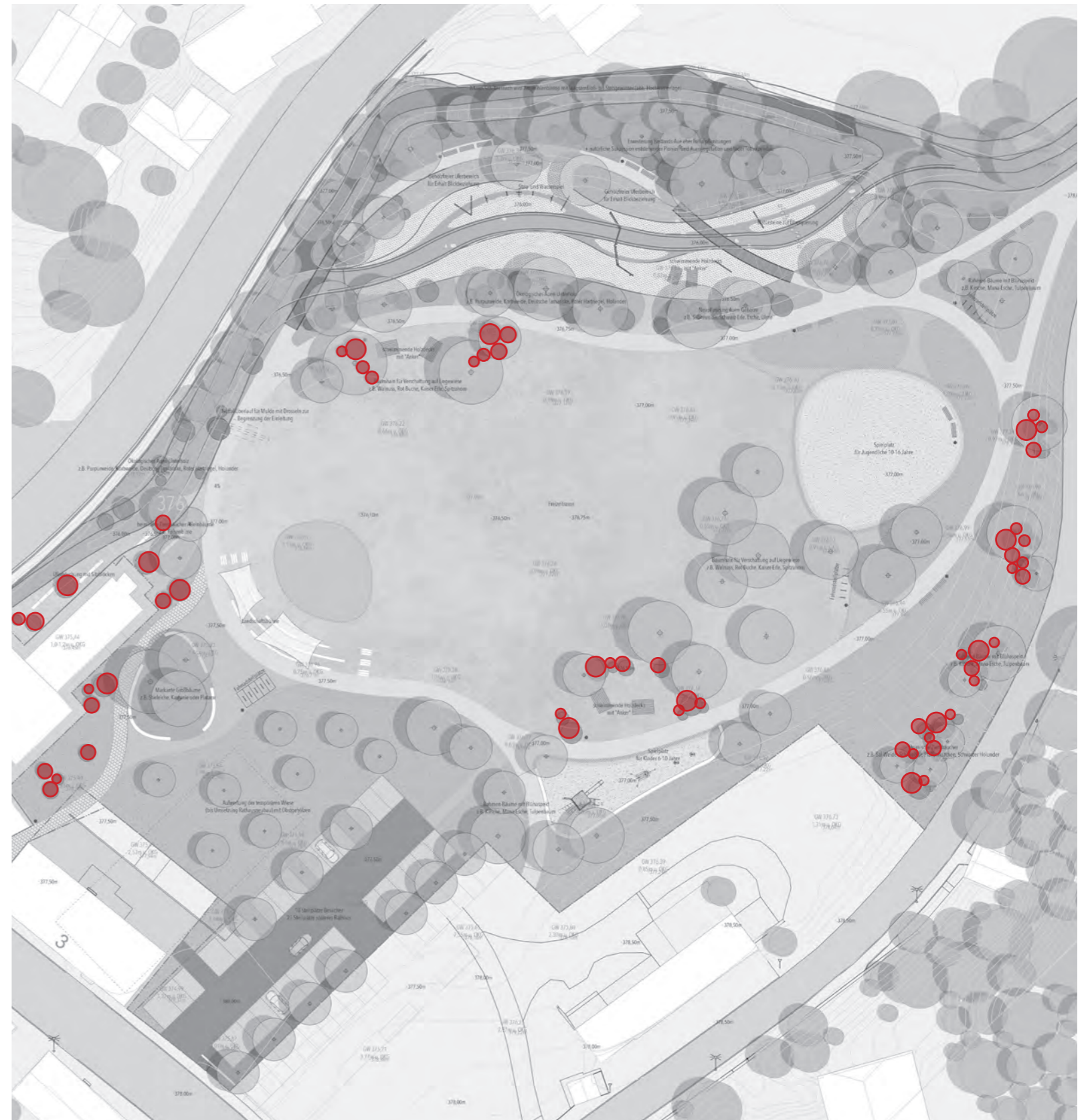

BAUMHAIN ZUR VERSCHATTUNG DER LIEGEWIESE



Echte Walnuss
(*Juglans regia*)



Rotbuche
(*Fagus sylvatica*)



Spitzahorn
(*Acer platanoides*)



Kaiser-Erle
(*Alnus glutinosa* 'Imperialis')

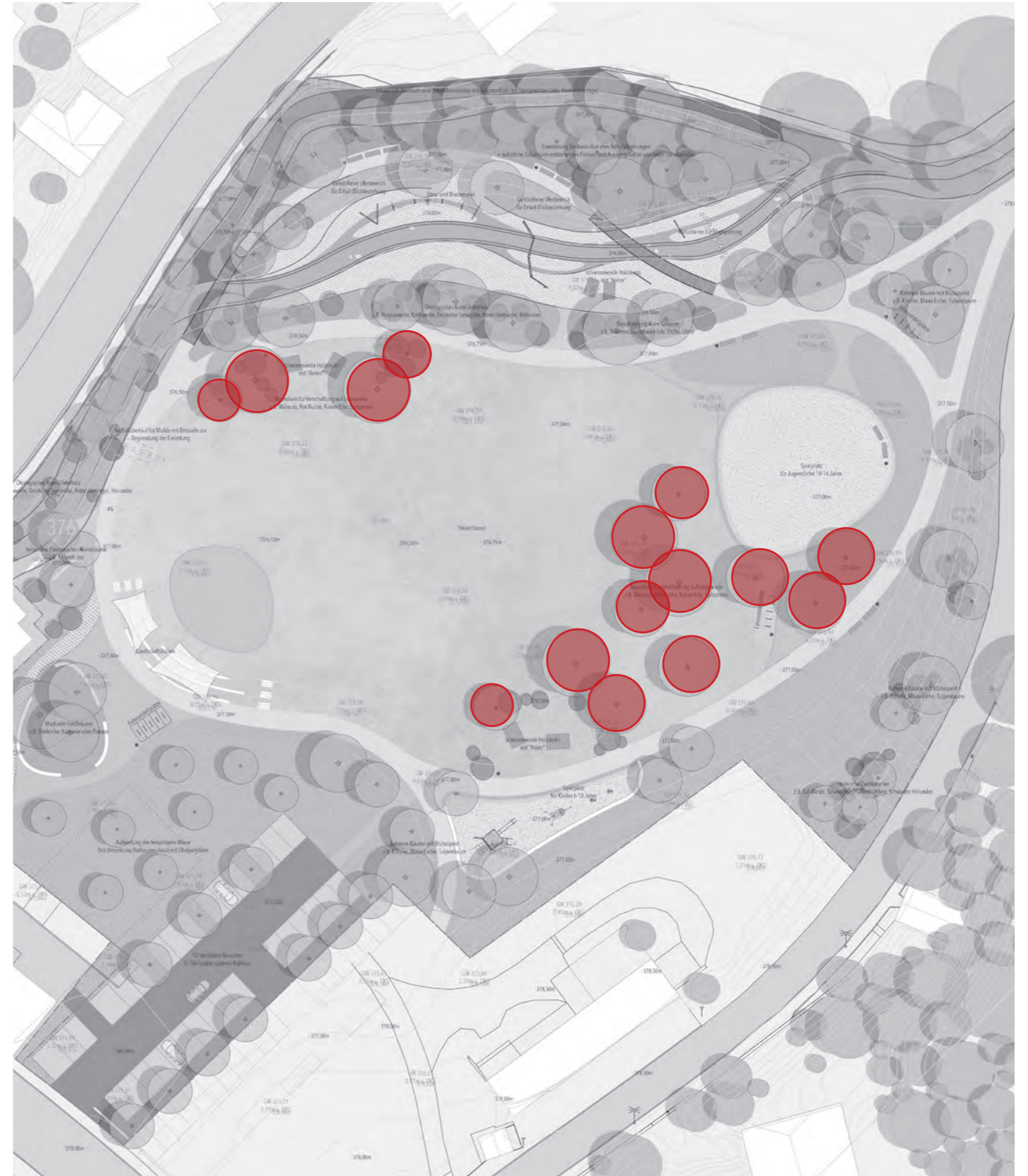

MARKANTE GROSSBÄUME



Stieleiche
(*quercus robur*)



Edelkastanie
(*Castanea sativa*)



Ahornblättrige Platane
(*Platanus x hispanica*)

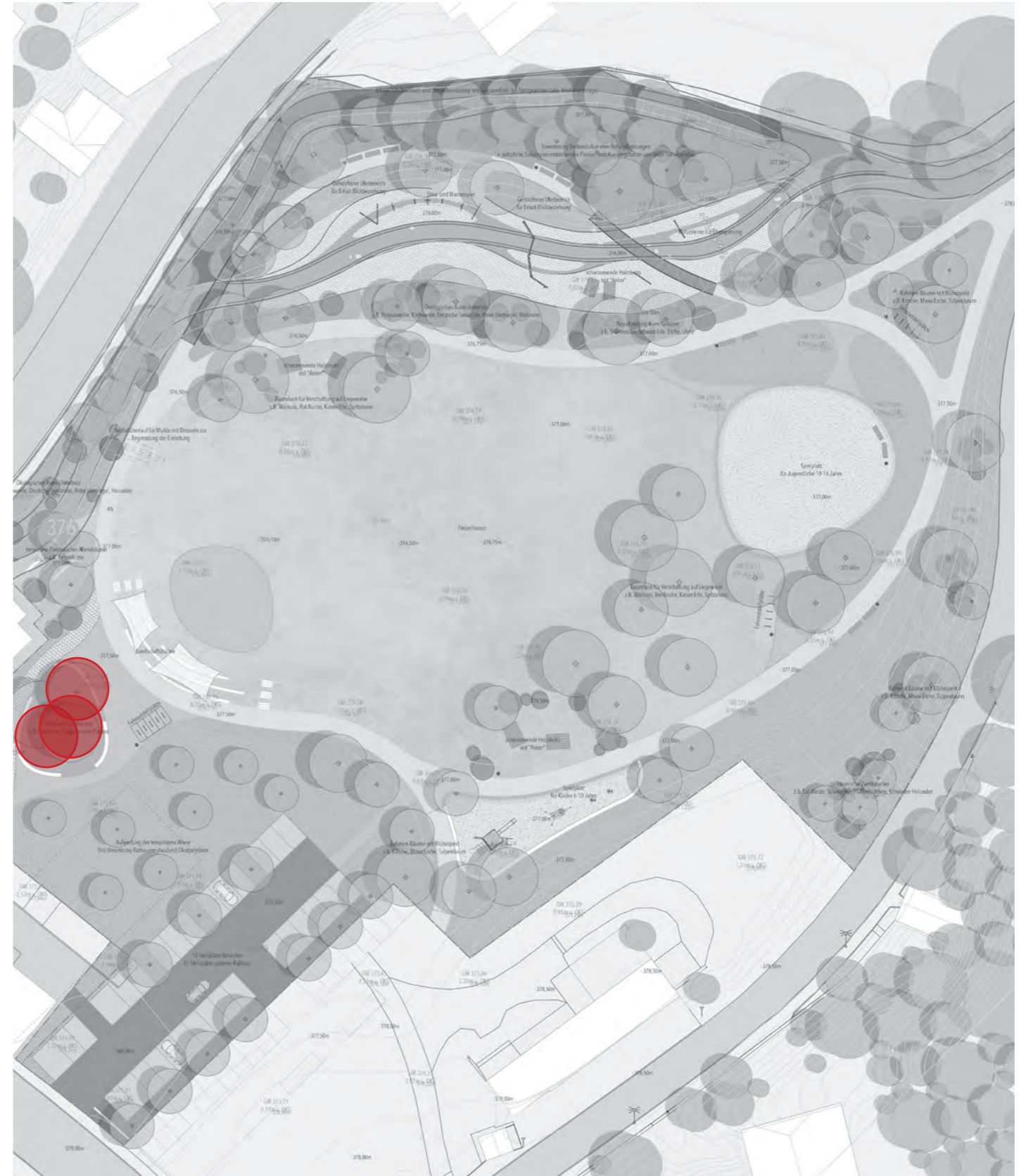

NATÜRLICHER AUFWUCHS DURCH INITIALMASSNAHMEN



Weidenspreitlage



Weidenspreitlage



Totholz und Stecklinge



Totholz

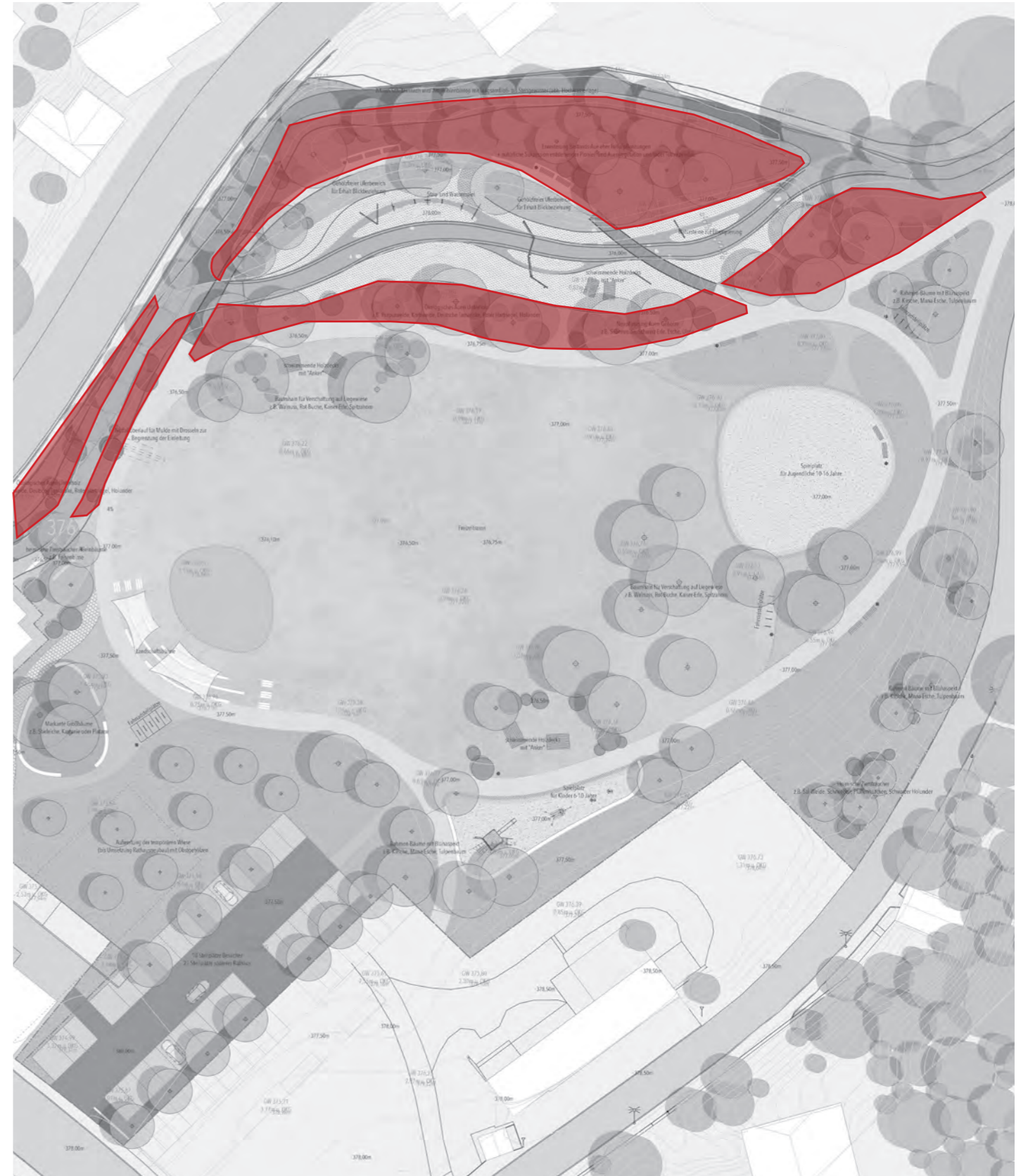

STAUDENPFLANZUNGEN & WIESENANSAATEN



A Stauden/ Gräserpflanzung



A Stauden/ Gräserpflanzung



B Bienenweide



B Bienenweide

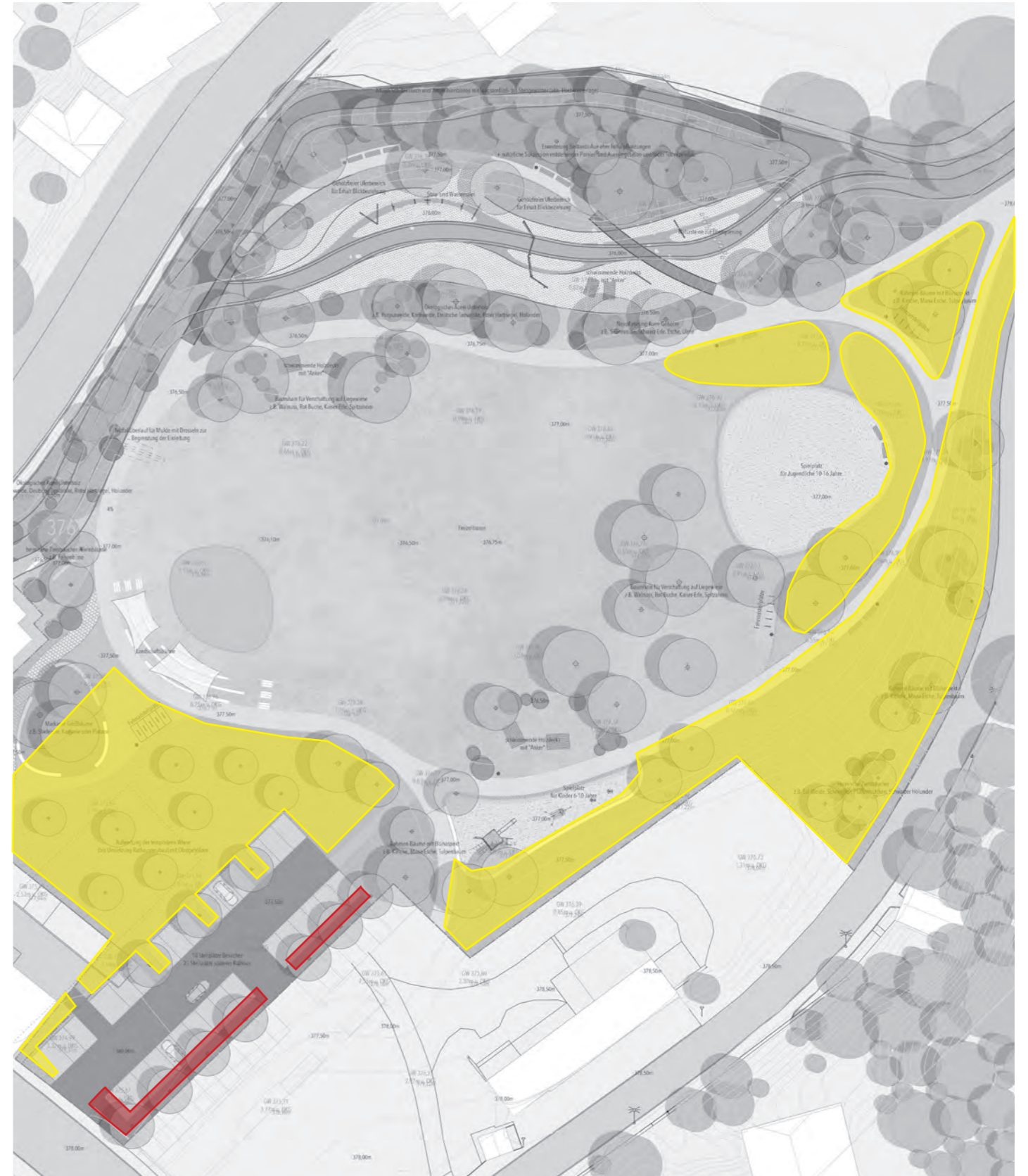

This document and the ideas presented in it were developed by and are property of SCHAAR LANDSCHAFTSARCHITEKTEN München GmbH. As far as there are no other contracts or agreements, pictures and contents may not be used or reproduced for other projects or utilizations without prior written permission of SCHAAR LANDSCHAFTSARCHITEKTEN München GmbH.

Markt Wernberg-Köblitz

Nürnberger Straße 124
92533 Wernberg-Köblitz

17.11.2025

SCHAAR LANDSCHAFTSARCHITEKTEN München GmbH

Franziskanerstraße 14
81669 München

Fon: +49 (0)89 46 22 53 - 40

www.slam.green
Mail: mail@slam.green